



2015/11/10

ZABUDOWY WYWROTKOWE



Burty wywrotkowe (30mm) ze słupkami K20

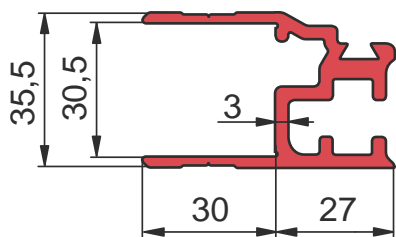

PL

Aluminiowe profile burtowe umożliwiają zestawienie burty według potrzeb. Wzmocniona wewnętrzna ścianka profili jest odporna na zużycie. Profile po połączeniu nie można już rozmontować. Profile zakończeniowe są do burt przyspawane. Wysokość profili jest w modułach 100, 150, 175 lub 200mm. Szerokość burty to 30mm.

Podstawowe cechy burt aluminiowych:

- lekkie i trwałe wykonanie,
- wysokość burt od 400 do 1200mm,
- odporna na korozję,
- szerokość paletowa zabudowy,
- minimum konserwacji,
- gładka powierzchnia burty – odpowiednia do reklamy.

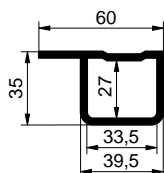

przedni

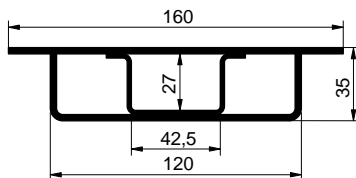

boczny

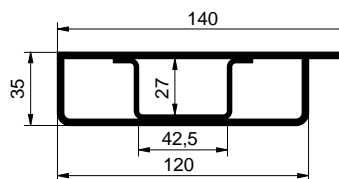

tylny

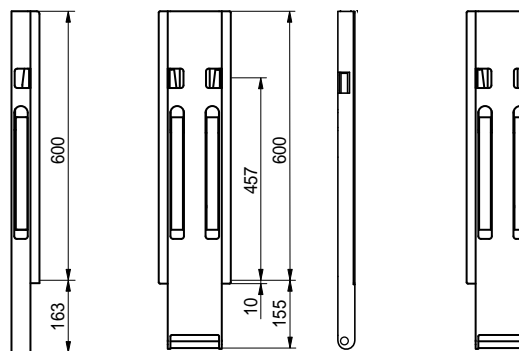

K20/600

Element	Nr katalogowy	Strona	Waga [kg]
Przedni	2300206301	L	3,200
	2300206401	P	3,200
Boczny	2300206201	L/P	9,500
tylny	2300206901	L	9,600
	2300206001	P	9,600

www.alu-sv.com

ALU-S.V. POLSKA: ul. Wrocławska 33D, 55-095 Długotówka, tel. +48 71 330 53 11

A.

PROFILE BURTOWE 30mm GÓRNE

1120029526	al	
Profil wywrotki górny 100x30mm		
al	3,250 kg	m

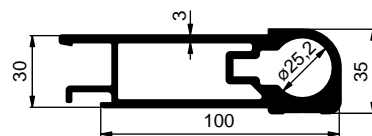
PROFILE BURTOWE 30mm ŚRODKOWE

1120029605	al	
Profil wywrotki środkowy 100x30mm		
al	1,860 kg	m

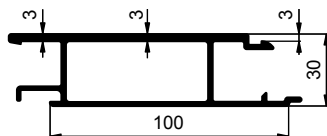

1120029614	al	
Profil wywrotki środkowy 150x30mm		
al	2,760 kg	m

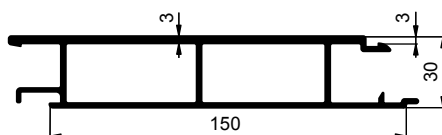

1120029604	al	
Profil wywrotki środkowy 200x30mm		
al	3,420 kg	m

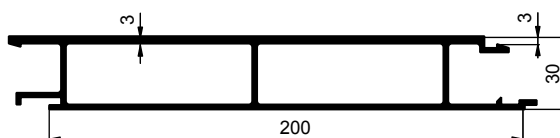
PROFILE BURTOWE 30mm DOLNE

1120029111	al	
Profil wywrotki dolny 175x300mm		
al	4,00 kg	m

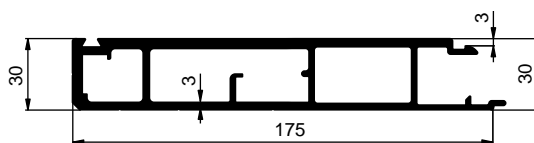
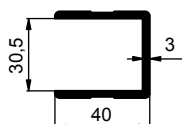
PROFILE ZAKOŃCZENIOWE DO BURT 30mm

6600006915	al	
Profil wywrotki zakończeniowy U 30mm		
al	0,770 kg	m

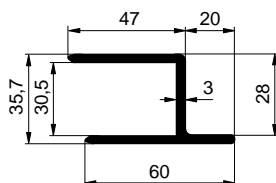

2200611015	al	
Profil wywrotki zakończeniowy h 30mm		
al	1,095 kg	m

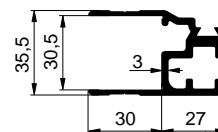

1120007518	al	
Profil wywrotki zakończeniowy K20 30mm		
al	1,331 kg	m